

抽出の準備

1 バスケットを取り付け
ガラス容器を載せる

2 タンクに水を入れふたをする

(水さしの最大目盛り(1800)2杯分)
※必ずガラス容器に水がたまるまで入れてください。

3 ガラス容器にたまった水を捨てる

4 電源プラグを差し込み

電源 切/入

スイッチを入れる

湯沸かしが始まる。(湯沸し中ランプ点灯)



約18分 ↓ (室温・水温 20℃の場合)

適温ランプが点灯したら、準備完了。



お願い

- タンクに熱湯を入れない。
(変形・誤動作の原因になります。)
- 本体のふたを開けたままにしない。
(タンクの湯が蒸発します。)
- バスケットにコーヒー粉をこぼさない。
(穴が詰まってコーヒーがあふれることがあります。)
- 保温プレートにコーヒーの滴が落ちた場合は、
保温プレートが冷えてから、ふき取る。
(こびり付くと、保温性能に影響します。)

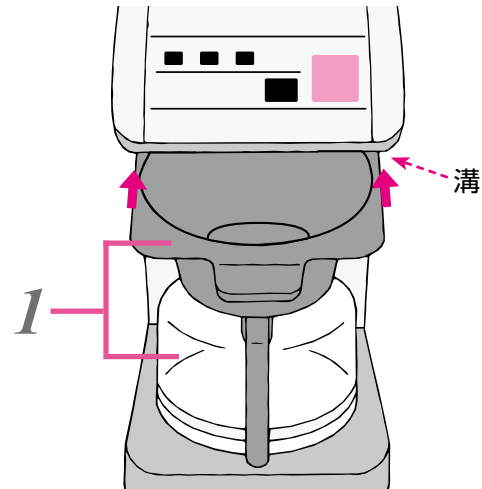

●バスケットは左右の溝に合わせて、奥まで確実に押し込む。

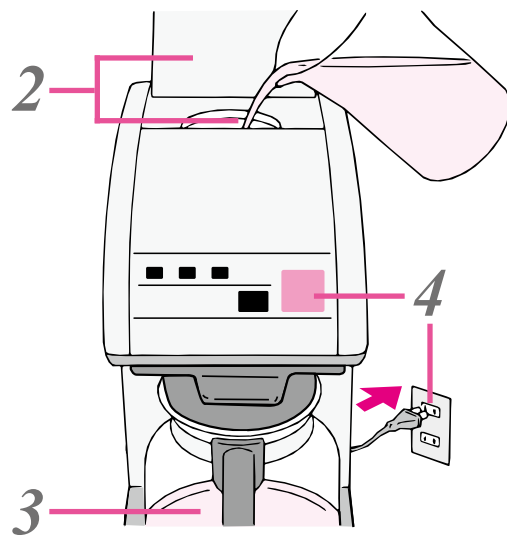

コーヒー粉量・水量・抽出時間の目安

でき上がりカップ	5カップ	10カップ
コーヒー粉量(約)	40g	80g
水量(水差し目盛り)	5	10
抽出時間(約)	約3分	約4分

●6~9カップ分のコーヒー粉量は、1カップにつき約8g増やす。

抽出・保温

1 コーヒー粉を入れる

- バスケットに紙フィルターをセットし抽出カップ分のコーヒー粉を入れる。

2 バスケットを取り付ける

3 ガラス容器を載せる

- ガラス容器ふたをし、酸味調節レバーを好みに合わせる。
- 保温プレートに確実に載せる。

4 適温ランプの点灯を確かめてから
抽出カップ分の水を一度に入れる

※水は分けずに入れてください。

水を入れると抽出が始まる。(抽出中ランプ点滅)

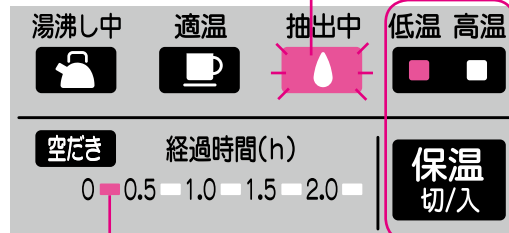

自動的に保温が始まり、経過時間を表示する。
(保温ランプ・経過時間ランプ点灯)

抽出中ランプが消えたら、抽出完了。

- 抽出するために水を入れると、一時的に湯沸し中ランプが点灯します。
これは、水を入れたことにより自動的に湯沸かしも行うためです。

続けてコーヒーを作るときは

- 適温ランプが点灯してから抽出する。
(抽出完了後、適温ランプが点灯するまでに)約5分かかります。

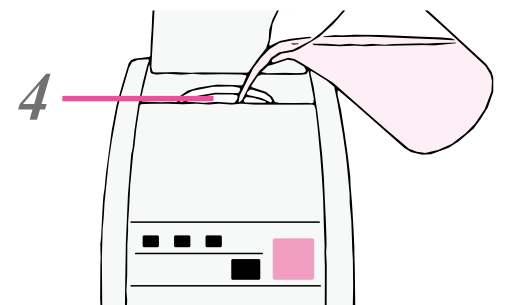
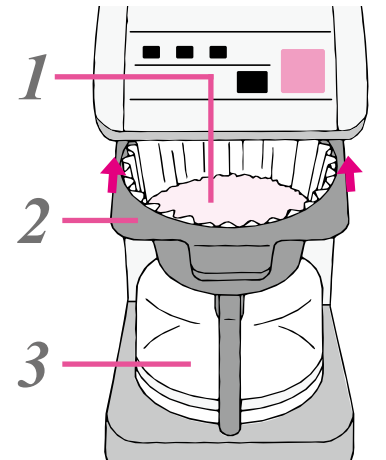

保温温度を切り換えるときは

保温切/入 を2秒以上押す。

保温温度切換
(2秒押し)

- 前回選んでいた保温温度が点灯する。
(初めて使うときは低温ランプが点灯します。)

低温	高温
保温時間が長いとき (煮つまりや酸化が遅くなります)	熱めのコーヒーを飲むとき
約80℃	約85℃

(室温20℃・5カップ分を2時間保温した場合)

保温しないときは

保温切/入 スイッチを切る。

使用後は (湯の捨て方)

1 電源 切/入
スイッチを切る

2 電源プラグを抜く

3 本体が冷えてから
タンク内の湯を捨てる

- 設置台から本体を引き出し線まで出す。
- 底面の排湯口の下に容器を置き、排湯レバーを下げる。

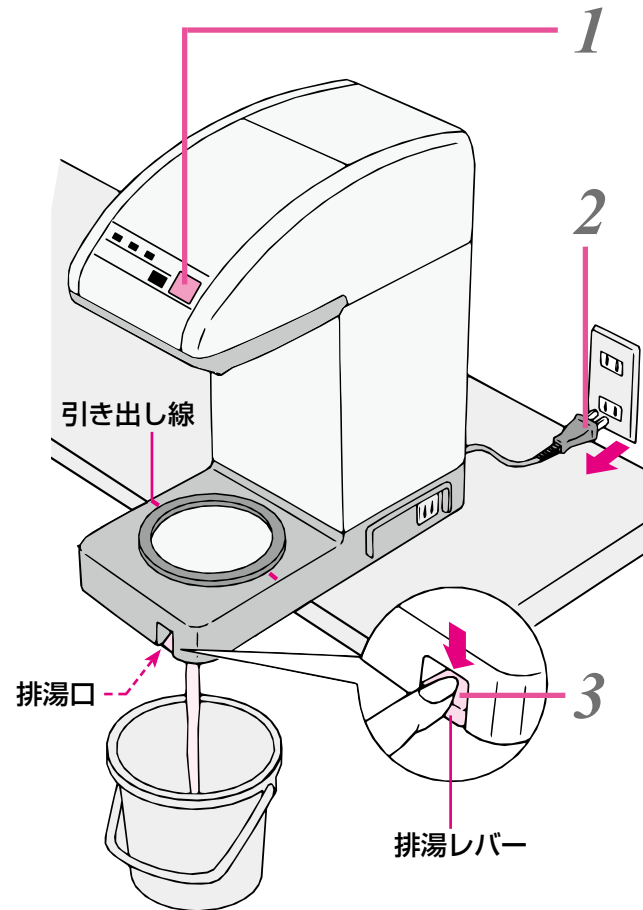

排湯後は

排湯レバーを上げておく。
(上げ忘れると、タンクに水を入れたとき、
水が出ます。)

お願い

- タンク内の湯を放置しない。
(タンク内のさび・湯あかの原因になり
ます。)

コーヒーの基礎知識

熱いコーヒーを入れるには

- コーヒーを抽出する前に、保温スイッチを入れてガラス容器を予熱しておく。
※ガラス容器を他の熱源(電子レンジ・コンロなど)にかけない。
(割れる原因になります。)
- カップを湯で温めておく。

風味を損なわないために

- 長時間保温はなるべく避ける。
(経過時間表示を目安に。)
- 低温保温にする。
- コーヒー粉が付いたまま放置しない。
(酸化してにおいが付きます。)
※使用のたびにお手入れする。
(お手入れ:P.12)

別売品

下記の別売品をお求めいただけますと、さらに便利にお使いいただけます。

少量のコーヒーを抽出する場合に使います。

- 小バスケット
2~4カップ用

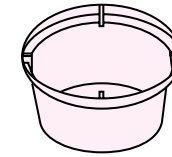

- 紙フィルター
2~4カップ用
(100枚)

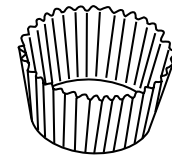

抽出のしかた

5~10カップ用バスケットの中に入れて
お使いください。

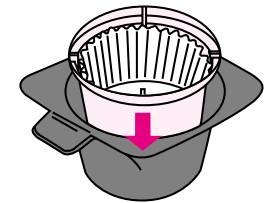

コーヒー粉量・水量・抽出時間の目安

でき上がりカップ	2カップ	4カップ
コーヒー粉量(約)	20g	35g
水量(水差し目盛り)	2	4
抽出時間(約)	約2分	約3分

- 2カップ分(約300ml)未満で抽出しない。
(コーヒーがうまく抽出されません。)
※少量のコーヒーを抽出するときは、でき
上がり温度が低めになるため、ガラス容器・
カップを予熱してください。

- 紙フィルター
5~10カップ用
(100枚)

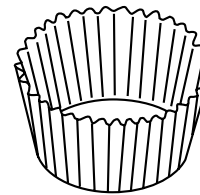

- ガラス容器
(ふたなし)

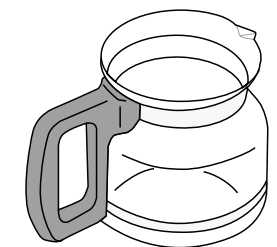

別売品についてのお問い合わせ・ご注文は、お買い求め先にご相談ください。

[2009年10月現在]

品名・部品名	品番・部品番号	希望小売価格
小バスケット (2~4カップ用)	ACC32-132	1,050円(税抜1,000円)
紙フィルター	(2~4カップ用)	ANC362S-5460
	(5~10カップ用)	ANC362U-5460
ガラス容器 (ふたなし)	ACA10-131	3,150円(税抜3,000円)